

ВОДОНАГРІВАЧ
ЕЛЕКТРИЧНИЙ НАКОПИЧУВАЛЬНИЙ

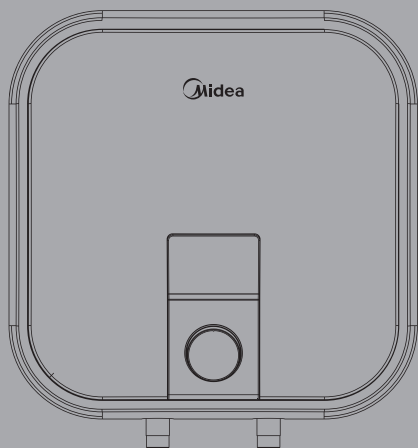

ІНСТРУКЦІЯ З ЕКСПЛУАТАЦІЇ

модель

D10-20VI (U)

D10-20VI (O)

D15-20VI (U)

D15-20VI (O)

Дякуємо Вам за покупку техніки Midea! Будь ласка, перед використанням уважно прочитайте цю Інструкцію та збережіть її для подальшого використання. В тексті цієї Інструкції Ви знайдете необхідну інформацію щодо правильної експлуатації та обслуговування Вашої побутової техніки. Дотримання зазначених заходів безпеки допоможе заощадити Ваш час та засоби під час експлуатації приладу. В розділі «Можливі несправності та їх усунення» Ви також знайдете роз'яснення щодо експлуатації та усунення несправностей, які можуть позбавити Вас необхідності звертатися до служби сервісу.

Компанія Midea постійно удосконалює свої вироби і тому залишає за собою право вносити зміни, що не впливають на безпеку та функціонування приладу, без попереднього повідомлення.

CE
0063



ЗМІСТ

1. Заходи безпеки.....	4
2. Комплектність.....	5
3. Опис приладу.....	6
4. Встановлення.....	7
5. Порядок роботи.....	10
6. Обслуговування та догляд.....	11
7. Можливі несправності та їх усунення.....	12
8. Технічні характеристики.....	12
9. Гарантійний талон.....	16

Водонагрівач призначений для побутових цілей – нагріву холодної водопровідної води та підтримання її температури, виключно для побутових (не харчових) потреб.

Під час покупки приладу перевірте його щодо відсутності механічних пошкоджень конструкції, зовнішнього оформлення та упаковки, функціонування, комплектності. Перевірте наявність гарантійного та відривного талонів і правильність їх заповнення (наявність серійного номеру, дати продажу та печатки фірми-продавця).

ПРИМІТКА: Виконання зазначених перевірок є обов'язком продавця. Зберігайте касовий чек, Інструкцію з експлуатації та гарантійний талон до кінця гарантійного строку експлуатації.

Інструкція з експлуатації та гарантійний талон, що додаються до приладу, у разі втрати не поновлюються.

Примітка: зображення в інструкції мають довідковий характер. Модель і комплектація конкретної моделі, придбаної вами, можуть відрізнятися від зображень в інструкції.

1. ЗАХОДИ БЕЗПЕКИ

- Цей прилад призначений виключно для побутового використання.
 - Не розбирайте, не ремонтуйте та не модифікуйте цей прилад.
 - Цей прилад не може використовуватися дітьми до 8 років, особами з обмеженими фізичними, сенсорними або розумовими здібностями та з недостатнім досвідом або знаннями, крім випадків, якщо вони перебувають під наглядом особи, яка відповідає за їх безпеку, або отримали відповідні інструкції, що дозволяють їм безпечно експлуатувати електроприлад та дають їм уявлення щодо небезпеки під час його експлуатації. Не дозволяйте дітям грати з приладом.
 - Цей прилад призначений для використання в побутових та аналогічних умовах, наприклад:
 - кухні для співробітників у магазинах, офісах та інших службових приміщеннях;
 - фермерські господарства;
 - готелі, мотелі та інші типи житла, де проживають постояльці;
 - готелі з умовами проживання типу «ліжко та сніданок».
 - Цей прилад має бути встановлений виключно кваліфікованим спеціалістом. Виробник не несе відповідальності за будь-які пошкодження або шкоду, що виникли внаслідок неналежного або неправильного встановлення, а також внаслідок недотримання техніки безпеки та правил користування приладом, зазначених у цій Інструкції.
 - Від'єднуйте живлення приладу перед технічним обслуговуванням або чисткою.
 - Правильна робота приладу зумовлена своєчасністю та регулярністю догляду та технічного обслуговування.
- УВАГА!** Під час роботи відкриті частини приладу можуть нагріватися.

ЗАХОДИ БЕЗПЕКИ ПІД ЧАС ПОВОДЖЕННЯ З ЕЛЕКТРИКОЮ

- Переконайтеся у відповідності параметрів електромережі характеристикам приладу.
- Не торкайтеся приладу вологими частинами тіла, це може спричинити ураження електричним струмом.
- Не пошкоджуйте шнур живлення або вилку. Не використовуйте прилад, якщо шнур живлення або вилку пошкоджено. Для уникнення небезпечних ситуацій пошкоджений шнур живлення пристрою має бути замінений виробником, його представником із сервісного технічного обслуговування або іншим спеціалістом відповідної кваліфікації.
- Не використовуйте подовжувачі або незаземлені адаптери.
- Прилад має бути надійно заземлений. Якщо в електромережі відсутній заземлювальний контур, прилад необхідно заземлити безпосередньо окремим дротом, з'єднавши його з виходом заземлення на його корпусі. У разі відсутності заземлення забороняється здійснювати встановлення та експлуатацію виробу.
- Номінальний струм розетки не має бути нижче 10А. Розетка та штепсельна вилка мають перебувати в сухому місці для запобігання витоку струму. Перевірте, чи з'єднується вилка з розеткою без будь-яких проблем. Для цього вставте вилку в розетку, за півгодини від'єднайте прилад та витягніть вилку із розетки, огляньте, чи не обпалює вона руку. Якщо обпалює (понад 50 °C), будь ласка, замініть на іншу, якіснішу, розетку для запобігання пошкодженню вилки, пожежі та іншим нещасним випадкам внаслідок несправного контакту.
- Розетка живлення має бути встановлена на висоті не нижче 1,8 м.

ЗАХОДИ БЕЗПЕКИ ПІД ЧАС ВСТАНОВЛЕННЯ

- Не встановлюйте прилад поза приміщенням або в місцях із підвищеною вологістю.
- Не зберігайте легкозаймисті, вибухонебезпечні, корозійні та інші речовини в місці експлуатації приладу.
- Стіна, де встановлюється електричний водонагрівач, має витримувати навантаження, що вдвічі перевищує вагу нагрівача, повністю заповненого водою, без дефектів та тріщин. В іншому разі необхідно взяти інший спосіб монтажу.
- Клапан для скидання тиску, під'єднаний до нагрівача, має бути встановлений на вхідній трубі холодної води цього нагрівача. Переконайтеся, що він не засмічений. Вода може витікати з

клапана для скидання тиску, якщо зливна труба широко відкрита. Клапан для скидання тиску необхідно регулярно перевіряти та очищати для попередження засмічення.

• Під час використання нагрівача вперше (або першого використання після технічного обслуговування) нагрівач неможливо увімкнути, поки він повністю не заповниться водою. Під час заповнення водою принаймні один вихідний кран для гарячої води має бути відкритий для скидання повітря. Цей кран може бути закритий після того, як резервуар повністю заповниться водою.

ІНШІ ВКАЗІВКИ ЩОДО БЕЗПЕКИ

- Під час нагріву можуть з'явитися краплі води із отвору для скидання тиску багатофункціонального клапану. Це звичне явище. У разі виявлення витоку великої кількості води, будь ласка, зв'яжіться із сервісним центром для ремонту. Цей отвір для скидання тиску за жодних обставин не має бути заблокованим; в іншому разі прилад може бути пошкоджений або заподіяти шкоду здоров'ю.
- Зливна трубка, з'єднана з отвором для скидання тиску, має бути спрямована донизу та її кінець має перебувати на відкритому повітрі.
- Оскільки температура води у водонагрівачеві може сягати 75 °C, в перші моменти використання водонагрівача не варто підставляти частини тіла під гарячу воду. Для попередження опіків правильно відрегулюйте температуру води, що витікає.
- Відгвинтіть гвинтову різьбу на багатофункціональному запобіжному клапані та підніміть догори ручку клапана для зливу води із внутрішнього резервуара.
- Прилад не можна експлуатувати за від'ємних температур. Під час підготовки до зберігання в умовах від'ємної температури вода має бути повністю злита з накопичувача та водопровідних труб, а сам він висушений. Якщо прилад зберігався в умовах від'ємної температури, перед встановленням і початком роботи його необхідно витримати за кімнатної температури щонайменше 2 години.
- У разі виявлення несправностей або ненормальної роботи негайно відімкніть прилад від мережі та зв'яжіться із сервісним центром для здійснення ремонту.
- Перед чисткою та обслуговуванням приладу переконайтеся, що його вимкнено та від'єднано від мережі, дайте йому охолонути.
- Не використовуйте агресивних засобів для миття для чистки. Очищайте прилад виключно за допомогою неагресивних засобів для миття.
- Не використовуйте абразивних засобів для миття та металевих шкребків для чистки приладу.
- Забороняється експлуатація нагрівача зі знятими кришками.

ПРАВИЛЬНА УТИЛІЗАЦІЯ ПРОДУКТУ



Цей символ, зображений на виробі або на упаковці, вказує, що виріб не належить до розряду звичайних побутових відходів і після виведення з ладу має бути утилізований в належному центрі з утилізації електричного та електронного обладнання. Належна утилізація приладу дозволить уникнути загрози для довкілля та здоров'я людей, спричиненої неправильним поводженням із приладом. Детальнішу інформацію щодо утилізації цього виробу можна отримати в місцевих органах влади, місцевій службі з утилізації відходів або в магазині, де був придбаний виріб.

2. КОМПЛЕКТНІСТЬ

- | | |
|--------------------------------|-------|
| • водонагрівач | 1 шт. |
| • запобіжний клапан | 1 шт. |
| • кріпильний анкер для монтажу | 2 шт. |
| • інструкція користувача | 1 шт. |
| • гарантійний талон | 1 шт. |

3. ОПИС ПРИЛАДУ

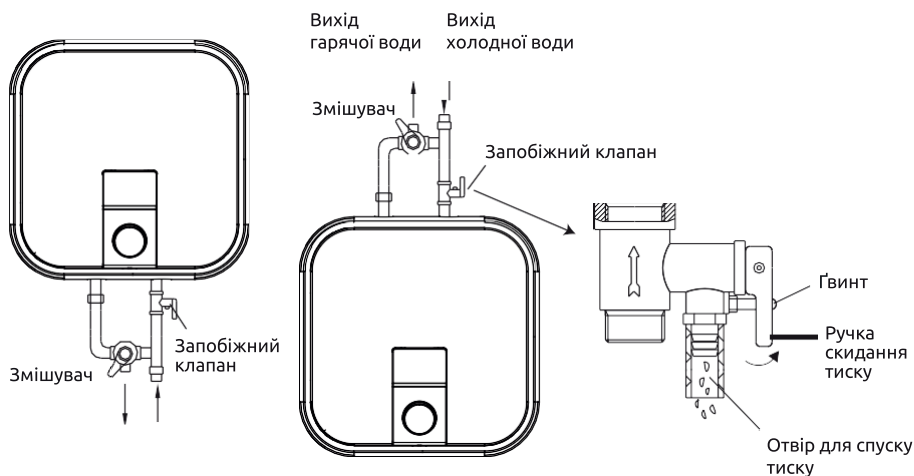

Вихід гарячої води Вихід холодної води

Габарити приладу

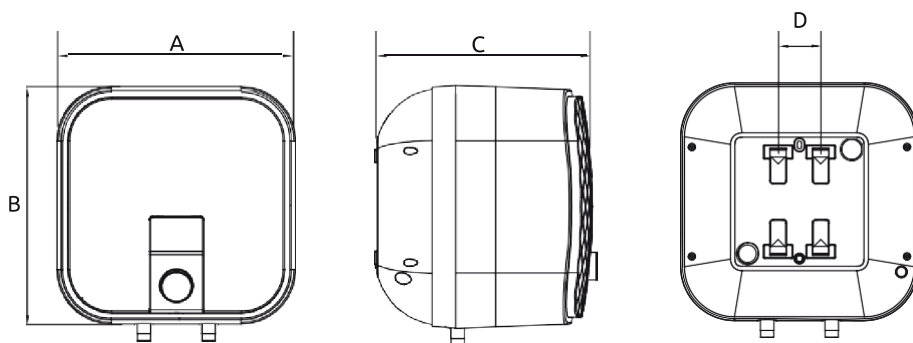

	D10-20VI (U) D10-20VI (O)	D15-20VI (U) D15-20VI (O)
A	324	368
B	324	368
C	315	340
D	66	66

ПРИМІТКА: всі розміри зазначено в мм

ЕЛЕКТРОСХЕМА

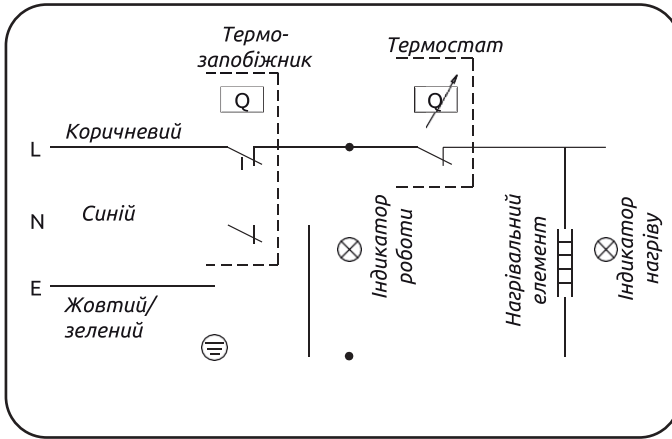

4. ВСТАНОВЛЕННЯ

Монтаж водонагрівача

① Електричний водонагрівач має бути встановлений на міцну стіну. Якщо міцність стіни не передбачає навантаження, що вдвічі перевищує загальну вагу нагрівача, заповненого повністю водою, необхідно використовувати окрему опору для встановлення приладу. Не встановлюйте прилад на стіну із порожнистого матеріалу.

② Після вибору місця встановлення визначте положення двох інсталяційних отворів, що використовуються для анкерів із гаком (визначається відповідно до специфікації продукту, який Ви вибираєте). Зробіть два отвори в стіні, вставте анкери, підніміть гак вгору, затягніть гайки, щоб зафіксувати їх, а потім повісьте електричний водонагрівач. Підвішувати можна як за отвори в кронштейні, так і за його нижній край.

Анкер (із гаком)

Увага!

Під час вибору місць під отвори для кріпильних болтів переконайтеся, що з обох боків від стін ванної кімнати або іншого приміщення до корпусу водонагрівача є щілина щонайменше 0,2 м для полегшення доступу під час здійснення технічного обслуговування у разі необхідності.

Анкер (із гаком)

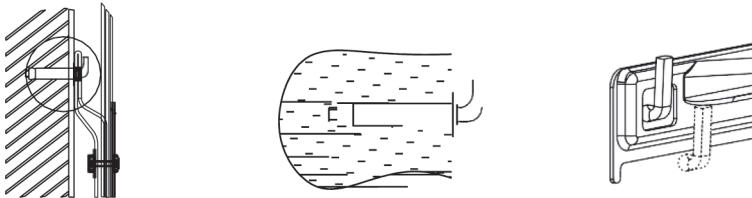

③ Встановіть розетку в стіні. Вимоги щодо розетки такі: 250В / 10А, однофазна, із заземленням. Рекомендується розмістити гніздо праворуч зверху нагрівача. Висота розетки над землею має бути щонайменше 1,8 м.

L (Коричневий) E (Жовтий/Зелений)

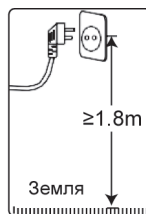
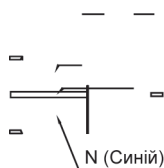

④ Якщо ванна кімната надто маленька, водонагрівач може бути встановлений в іншому місці, захищеному від прямих сонячних променів та потрапляння опадів. Проте для зменшення втрати тепла в трубах нагрівач необхідно встановлювати максимально близько від місця використання гарячої води.

Увага!

Якщо вода, що потрапляє до водонагрівача, надходить безпосередньо із колодязів, свердловин та інших джерел, крім центрального водопостачання, необхідне встановлення проточного фільтра механічної очистки на вході.

З'ЄДНАННЯ ТРУБ

① Діаметр труби - G1/2"

② На вході водонагрівача має бути встановлений аварійний клапан скидання тиску. Переконайтеся, що на отворі спуску тиску / зливу води встановлено зливну трубку, спрямовану донизу.

③ Для уникнення протікання під час під'єднання труб на кінці різьбових з'єднань необхідно встановити гумові ущільнювальні прокладки. Під час з'єднання із системою водопостачання необхідно встановити запірні вентиля як на лінії подачі холодної води до водонагрівача, так і на лінії виходу гарячої. Запірні вентиля необхідно перекривати у період невикористання водонагрівача, здійснення профілактичних і ремонтних робіт в лінії водопостачання. Встановлення та правильне використання запірних вентилів є обов'язковою умовою під час надання гарантійного обслуговування, а також запорукою тривалої та безаварійної роботи водонагрівача.

Увага!

Запірний вентиль на вході не можна встановлювати між запобіжним клапаном і водонагрівачем.

④ У разі потреби в багатоканальній системі подачі води схема трубопроводу має виглядати у такий спосіб.

ДЛЯ МОДЕЛІ З ВИХОДОМ ТРУБ ДОНИЗУ

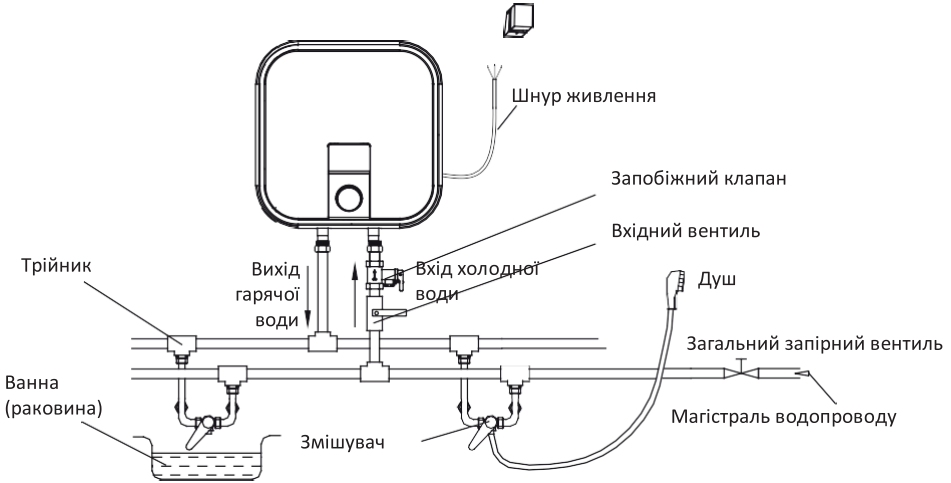

ДЛЯ МОДЕЛІ З ВИХОДОМ ТРУБ ДОНИЗУ

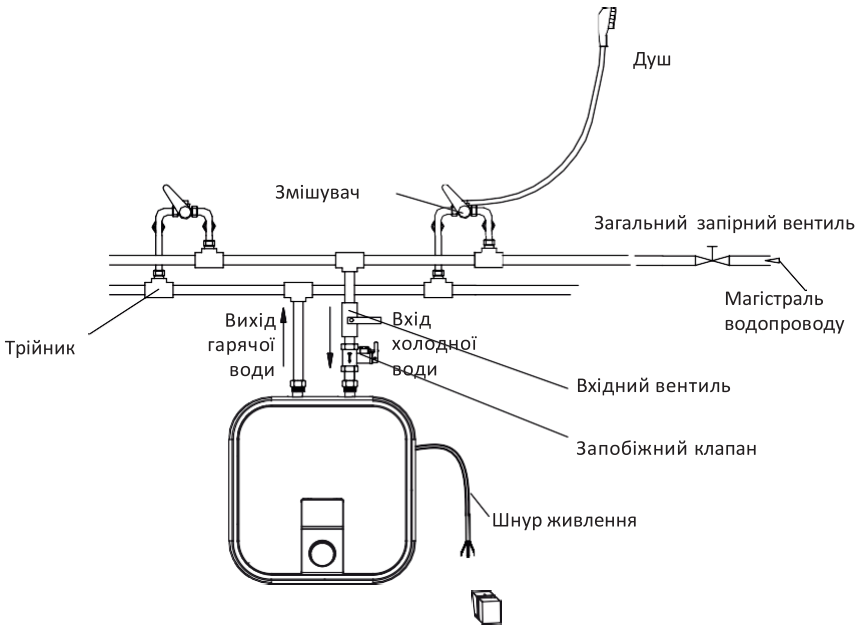

Увага!

Водонагрівач має під'єднуватися до водопровідної магістралі з максимальним тиском 0,75 МПа. Якщо тиск води перевищує це значення, перед водонагрівачем має встановлюватися спеціальний знижувальний редуктор.

5. ПОРЯДОК РОБОТИ

Відкрийте вхідний та вихідний вентилялі водонагрівача, а потім відкрийте кран гарячої води змішувача. Водонагрівач почне наповнюватися водою. Витікання води зі змішувача означає, що нагрівач повністю заповнений водою і змішувач можна закрити.

Примітка: під час нормальної роботи випускний ventиль має завжди залишатися відкритим.

Вставте вилку в розетку, після чого два індикаторних сигнали загоряться. Термостат автоматично регулює температуру. Коли температура води у водонагрівачі сягне заданої температури, він відімкнеться автоматично, у разі зниження температури води нижче заданого значення нагрівач вмикатиметься автоматично для нагрівання води.

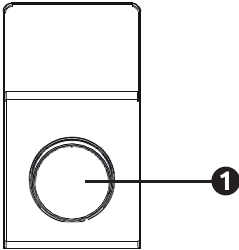

Обертайте ручку (1) на панелі управління для регулювання температури нагрівання води у баку.

6. ОБСЛУГОВУВАННЯ ТА ДОГЛЯД

Увага!

Для запобігання ураження електричним струмом від'єднайте живлення перед здійсненням технічного обслуговування.

• Перевіряйте вилку та розетку живлення якомога частіше. Необхідно забезпечити безпечний електричний контакт, а також належне заземлення. Вилка та розетка не повинні піддаватися надмірному нагріванню.

Якщо нагрівач не використовується протягом тривалого часу, особливо в регіонах з низькою температурою повітря (нижче 0 °C), необхідно злити воду з нагрівача для попередження пошкодження водонагрівача через замерзання води у внутрішньому резервуарі.

Перед зливом води не забудьте знеструмити прилад, закрити вхідний вентиль приладу та відкрити кран гарячої води у змішувачі. Відгвинтіть запобіжний гвинт, підніміть ручку запобіжного клапана та дайте воді стекти з резервуара через кран. Будьте обережні - температура вихідної води може бути високою.

• Для забезпечення тривалої надійної роботи водонагрівача рекомендується регулярно (щонайменше раз на рік) чистити внутрішній резервуар та видаляти осади з електричного нагрівального елемента водонагрівача, а також перевіряти стан (чи повністю розклався) магнієвого анода та у разі необхідності замінювати його на новий у разі повного розкладання. Частота очистки резервуара залежить від жорсткості води, що подається на цій території. Очистка та заміна мають здійснюватися силами авторизованого сервісного центру.

• Водонагрівач оснащений термовимикачем, який від'єднує електроживлення нагрівального елемента в разі перегріву води або її відсутності у водонагрівачі. Якщо водонагрівач під'єднаний до мережі, проте вода не нагрівається, а індикатор не загоряється, термовимикач було вимкнено або не ввімкнено. Щоб запустити водонагрівач у робочий стан, необхідно:

1. Знеструмити водонагрівач, зняти пластину бокової/нижньої кришки;
2. Натиснути на кнопку, розміщену в центрі термовимикача;
3. Якщо кнопка не натискається та не буде клацання, вам слід зачекати, поки термовимикач не охолоне до початкової температури.

КНОПКА РУЧНОГО ПОВЕРНЕННЯ

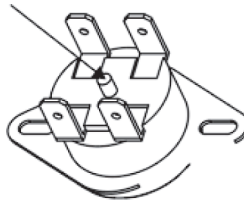

7. МОЖЛИВІ НЕСПРАВНОСТІ ТА ЇХ УСУНЕННЯ

Нижче в таблиці наведено перелік найпростіших несправностей, які Ви можете усунути самостійно.

Якщо несправність усунути не вдасться, зверніться до спеціалістів ремонтного підприємства.

НЕСПРАВНІСТЬ	МОЖЛИВА ПРИЧИНА	УСУНЕННЯ
Індикаторну лампу нагріву вимкнено.	Несправності в регуляторі температури.	Зверніться до спеціаліста з ремонту.
Вода не надходить із крана гарячої води змішувача	1. Будинкове водопостачання зупинено. 2. Тиск води надто низький. 3. Вхідний магістральний вентиль водопроводу закритий.	1. Дочекайтеся відновлення будинкового водопостачання. 2. Скористайтеся водонагрівачем після того, як підвищиться гідравлічний тиск. 3. Відкрийте вхідний вентиль.
Температура води надто висока.	Несправності в системі контролю температури.	Зверніться до спеціаліста з ремонту.
Витік води.	Несправне ущільнення стику кожної труби.	Ущільніть стики.

8. ТЕХНІЧНІ ХАРАКТЕРИСТИКИ

Строк служби приладу становить 10 років з дня продажу через роздрібну торгову мережу.

Протягом цього часу виробник забезпечує споживачеві можливість використання товару за призначенням, а також випуск та поставку запасних частин до торгових та ремонтних підприємств. У разі відсутності штампа магазину строк служби обчислюється з дня виготовлення.

Умови зберігання – за групою 1 (Л) за ГОСТ 15150.

Прилади мають зберігатися упакованими в сухих, провітрюваних приміщеннях за температури повітря від 5 °С до 40 °С та відносної вологості повітря до 80 % (для 25 °С).

Гарантійні зобов'язання щодо приладу викладені в гарантійному талоні. Ремонт особами, які не мають спеціального дозволу, заборонений!

Всі технічні вдосконалення будуть враховані у новій версії інструкції з експлуатації, яку Ви знайдете на нашому сайті www.mideaukraine.com. Зовнішній вигляд виробу та колір можуть бути змінені виробником без попереднього повідомлення.

МОДЕЛЬ	D10-20VI (U) D10-20VI (O)	D15-20VI (U) D15-20VI (O)
Електроживлення	220-240 В ~ 50 Гц	
Об'єм, л	10	15
Номінальна потужність, Вт	2000	2000
Номінальна сила струму, А	8.69	8.69
Діапазон температур, °С	30-65	30-75
Макс.робочий тиск, МПа	0,75	0,75
Річне споживання електроенергії, кВт*год	570	576
Час нагріву, год ($\Delta=30$ °С)	0.175	0.21
Постійні добові тепловтрати, кВт*год/доб	0.684	0.713
Ступінь захисту	IPX4	
Клас захисту від ураження електричним струмом	I	
Габарити, мм	324*324*319	368*368*344
Вага нетто, кг	7.5	9.6

Виробник: Вуху Мідеа Кітчен енд Бат Аппліансес
 Менуфекчурінг Ко., Лтд.
 МД Індастрі Сіті, Ванчунь Роад, Іст Ареа Веда, Вуху,
 пров. Аньхой, Китай.

Компанія імпортер: ТОВ "Перша Українська Дистрибуція", Україна,
 м. Харків, вул. Автогенна, 10
 тел.: 057 717 5 777



Дату виготовлення виробу Ви можете визначити за серійним номером, зазначеним на виробі та в гарантійному талоні у форматі ХХХ-ХХХХХХХХ-РМДД-ХХХХХХХХ, де Р - рік (його остання цифра), М-місяць (1-9, А, В, С), ДД - дата, Х - інші символи номера.
 Приклад: 340-79662901-0В17-1320026,
 дата виробництва:
 17 листопада 2020 р.

УМОВИ ГАРАНТІЇ

Гарантія надається на твердо обумовлені якості товару та відсутність недоліків згідно з відповідним рівнем техніки. Зміни в конструкції заводом-виробником, які можуть бути внесені при відвантаженні товару споживачу, не дають права на пред'явлення реклаमाцій.

1. Гарантія дійсна тільки якщо гарантійний талон правильно та повністю заповнений.
2. Гарантійний талон призначений для водогрійних приладів, які використовуються у побутових умовах. Дотримання інструкції в керівництві з експлуатації приладу є частиною гарантійних умов.
3. Гарантійний термін діє протягом 12-ти місяців від дати покупки приладу.
4. Встановлення та підключення приладу повинні виконувати кваліфіковані фахівці з дотриманням всіх умов та інструкцій. Рекомендується, щоб це було зроблено за допомогою авторизованого сервісного центру. Послуга оплачується власником приладу (діє для приладів, що вимагають установки і підключення).
5. Всі претензії приймаються під час покупки.
6. Претензії про транспортні дефекти не приймаються після того, як прилад був придбаний і залишив приміщення роздрібного магазину.
7. Максимальна кількість ремонтів не встановлюється для заміни приладу. У разі, якщо прилад замінюється новим, гарантійний термін на нього діє на умовах першого купленого приладу. Витрати на демонтаж, транспортування та встановлення, виконуються за рахунок власника приладу.
8. Ризик пошкодження під час транспортування до і від сервісної бази стягується з власника приладу.
9. Гарантійне обслуговування приладу не включає щорічне технічне обслуговування приладу, очищення та зміни витратних матеріалів.
10. Всі витратні матеріали не включені в гарантійне обслуговування (а саме: частини, змінні від основного корпусу; деталі, що швидко зношуються; всі скляні, гумові, пластмасові частини, магнієві аноди).
11. Візит сервісного представника за бажанням замовника повинен бути сплачений замовником у разі, якщо сервісний представник не виявить заводські несправності або встановить, що умови гарантії порушені у зв'язку з недотриманням інструкцій.
12. Якщо виникла заміна приладу (коли ремонтні роботи не є рішенням), він має бути повернений разом з усіма аксесуарами, які були придбані, та відповідними документами. В іншому випадку в заміні може бути відмовлено.

В ГАРАНТІЙНОМУ ОБСЛУГОВУВАННІ БУДЕ ВІДМОВЛЕНО В НАСТУПНИХ ВИПАДКАХ:

1. Якщо не були виконані гарантійні умови експлуатації.
2. Якщо не дотримано умов інструкцій з установки, підключення до інженерних мереж та експлуатації.
3. У спробі виконати ремонт сторонніми особами або не авторизованими сервісними центрами. Якщо для ремонту використані запчастини, що не схвалені виробником. Якщо зроблені конструктивні зміни у приладі.
4. У разі пошкоджень в результаті стихійних лих, перенапруги в електричній системі, нестандартної напруги, транспортування, а також механічних пошкоджень на корпусі приладу та аксесуарів.
5. У разі пошкоджень із-за бруду, вапняку, жиру, комах, гризунів, підвищеної вологості у приміщенні, де встановлено прилад, тощо.
6. У разі пошкоджень через необережне поводження.
7. У разі невідповідності між даними в документації та товарів або спроб підробити або змінити сам гарантійний талон.
8. У разі порушення, зміни або видалення одиничних етикеток, плакатів чи наклейок, що містять модель та / або серійний номер.

ДОПОВНЕННЯ ДО ГАРАНТІЙНОГО ТАЛОНА

Гарантійний лист надає право користувачу згідно Закону України «Про захист прав споживачів», ст.709 ЦКУ, ст.269 ГКУ на отримання безкоштовного обслуговування протягом гарантійного строку експлуатації.

Після закінчення гарантійного терміну (пункт 3) протягом 1-го місяця споживач може зробити платне Технічне обслуговування (ТО) для подовження гарантії на електричну частину та внутрішній бак ще на 1 рік. ТО повинен виконувати лише сервісний центр, який є авторизованим представником виробника.

Гарантійний строк експлуатації внутрішнього баку може бути подовжений на 3-й, 4-й, 5-й роки експлуатації за умови проведення щорічного платного Технічного обслуговування, враховуючи від дати покупки

Гарантійний строк експлуатації складає, при умові використання приладу за призначенням, дотриманням вимог, зазначених в експлуатаційних документах, проведення щорічного платного ТО:

- 7 років від дати покупки на внутрішній корпус баку водонагрівача.

- 2 роки від дати покупки на електричну частину водонагрівачів всіх моделей.

УВАГА!

Гарантія на електричну частину та внутрішній бак водонагрівачів розповсюджується тільки при проведенні платного Технічного обслуговування (ТО) спеціалістами авторизованих сервісних центрів кожні 12 місяців від дати продажу. ТО проводиться за рахунок споживача спеціалістами авторизованих сервісних центрів. До послуг з ТО входять:

1. Зняття накипу з нагрівального елемента. У моделях з захищеним нагрівальним елементом – із зовнішньої сторони захисної колби.

2. Зняття накипу з баку.

3. Заміна магнієвого аноду.

Гарантійне обслуговування здійснюється лише за умови надання гарантійного талону з коректно і чітко заповненими даними:

- назва та адреса торгівельної організації, дані про покупця;

- дата продажу;

- підпис продавця і печатка;

- дані про підключення (установку), якщо установку проводив авторизований сервісний центр

- дата продажу і підключення на відривних талонах.

Гарантія не розповсюджується на заміну лампочок, пластмасових, скляних, гумових частин приладу.

Гарантійний ремонт здійснюється при дотриманні вказаних правил виключно авторизованими сервісними центрами MIDEA в Україні (Авторизовані Сервісні Центри) безкоштовно.

Гарантійне обслуговування не здійснюється в наступних випадках:

- недотримання правил експлуатації, зберігання, транспортування;

- недотримання правил установки (підключення), що вказані в інструкції з експлуатації;

- ремонту, втручання в конструкцію приладу особами та організаціями, що не є Авторизованим Сервісним Центром;

- механічних пошкоджень, наслідків хімічної дії, неправильного догляду за технікою;

- підключення до мереж електро та водопостачання з невідповідними стандартам параметрами.

КОРІНЕЦЬ ВІДРИВНОГО ТАЛОНА НА ГАРАНТІЙНИЙ РЕМОНТ

Модель _____

Заводський № _____

Виконавець _____
(найменування підприємства, організації)

(П.І.Б. відповідальної особи виконавця)

(підпис)

М.П.

	Перелік робіт згідно з Договором на гарантійне обслуговування	Дата виконання робіт	Підпис виконавця
1			
2			
3			
4			

	Замінена запасна частина	кількість

(П.І.Б. відповідальної особи виконавця)

(підпис)

Адреса, за якою виконувався ремонт _____

Підпис споживача, що підтверджує виконання робіт з гарантійного ремонту:

(підпис)

(дата)

З питань сервісу звертатись:

Телефон гарячої лінії

(068) 080-02-90

(066) 080-02-90

0-800-50-16-90

КОРИНЕЦЬ ВІДРИВНОГО ТАЛОНА НА ГАРАНТІЙНИЙ РЕМОНТ

Модель _____

Заводський № _____

Виконавець _____
(найменування підприємства, організації)

(П.І.Б. відповідальної особи виконавця)

(підпис)

М.П.

	Перелік робіт згідно з Договором на гарантійне обслуговування	Дата виконання робіт	Підпис виконавця
1			
2			
3			
4			

	Замінена запасна частина	кількість

(П.І.Б. відповідальної особи виконавця)

(підпис)

Адреса, за якою виконувався ремонт _____

Підпис споживача, що підтверджує виконання робіт з гарантійного ремонту:

(підпис)

(дата)

З питань сервісу звертатись:

Телефон гарячої лінії

(068) 080-02-90

(066) 080-02-90

0-800-50-16-90

КОРИНЕЦЬ ВІДРИВНОГО ТАЛОНА НА ГАРАНТІЙНИЙ РЕМОНТ

Модель _____

Заводський № _____

Виконавець _____

(найменування підприємства, організації)

(П.І.Б. відповідальної особи виконавця)

(підпис)

М.П.

	Перелік робіт згідно з Договором на гарантійне обслуговування	Дата виконання робіт	Підпис виконавця
1			
2			
3			
4			

	Замінена запасна частина	кількість

(П.І.Б. відповідальної особи виконавця)

(підпис)

Адреса, за якою виконувався ремонт _____

Підпис споживача, що підтверджує виконання робіт з гарантійного ремонту:

(підпис)

(дата)

З питань сервісу звертатись:

Телефон гарячої лінії

(068) 080-02-90

(066) 080-02-90

0-800-50-16-90

**Корінець відривного талона
на планове ТЕХНІЧНЕ ОБСЛУГОВУВАННЯ №1**

Модель приладу _____

Заводський № приладу (складається з 10 цифр) _____

Дата продажу приладу _____

Дата проведення ТО _____

Адреса розташування приладу: _____

Виконавець _____
(найменування підприємства / організації)

М.П.

Результат проведеного ТО (непотрібне закреслити):

- гарантія продовжується
- гарантія НЕ продовжується

**Зауваження відповідальної особи Виконавця
стосовно проведеного ТО (якщо є):**

Відповідальна особа Виконавця _____
(П.І.Б., посада) (підпис)

Підпис споживача, що підтверджує виконання робіт з ТО _____
(підпис)

З питань сервісу звертатись:

Телефон гарячої лінії

(068) 080-02-90

(066) 080-02-90

0-800-50-16-90

**Корінець відривного талона
на планове ТЕХНІЧНЕ ОБСЛУГОВУВАННЯ №2**

Модель приладу _____

Заводський № приладу (складається з 10 цифр) _____

Дата продажу приладу _____

Дата проведення поточного ТО _____

Дата проведення попереднього ТО _____

Адреса розташування приладу: _____

Виконавець _____
(найменування підприємства / організації)

М.П.

Результат проведеного ТО (непотрібне закреслити):

- гарантія подовжується
- гарантія НЕ подовжується

**Зауваження відповідальної особи Виконавця
стосовно проведеного ТО (якщо є):**

Відповідальна особа Виконавця _____
(П.І.Б., посада) (підпис)

Підпис споживача, що підтверджує виконання робіт з ТО _____
(підпис)

З питань сервісу звертатись:

Телефон гарячої лінії

(068) 080-02-90

(066) 080-02-90

0-800-50-16-90

**Корінець відривного талона
на планове ТЕХНІЧНЕ ОБСЛУГОВУВАННЯ №2**

Модель приладу _____

Заводський № приладу (складається з 10 цифр) _____

Дата продажу приладу _____

Дата проведення поточного ТО _____

Дата проведення попереднього ТО _____

Адреса розташування приладу: _____

Виконавець _____
(найменування підприємства / організації)

М.П.

Результат проведеного ТО (непотрібне закреслити):

- гарантія подовжується
- гарантія НЕ подовжується

**Зауваження відповідальної особи Виконавця
стосовно проведеного ТО (якщо є):**

Відповідальна особа Виконавця _____
(П.І.Б., посада) (підпис)

Підпис споживача, що підтверджує виконання робіт з ТО _____
(підпис)

З питань сервісу звертатись:

Телефон гарячої лінії

(068) 080-02-90

(066) 080-02-90

0-800-50-16-90

Дані щодо проведення обов'язкового технічного обслуговування (ТО)

Дата	Організація, що провела ТО	Підпис представника організації	Підпис клієнта

Примітки, зауваження

З питань сервісу звертатись:

Телефон гарячої лінії

(068) 080-02-90

(066) 080-02-90

0-800-50-16-90

**Виріб може бути змінений
без попереднього повідомлення.
Зберігайте цю інструкцію належним чином.**

Продукт може бути змінений без попередження.
Зберігайте, будь ласка, цю інструкцію з експлуатації.

Wuhu Midea Kitchen & Bath Appliance Mfg. Co., Ltd.

Виробник: Вуху Мідеа Кітчен енд Бат Апліансес
Мануфакчурінг Ко., Лтд.
МД Індастрі Сіті, Ванчунь Роад, Іст Ареа Веда, Вуху,
пров. Аньхой, Китай.

Компанія імпортер:
ТОВ "Перша Українська Дистрибуція", Україна,
м. Харків, вул. Автогенна, 10
тел.: 057 717 5 777

www.mideaukraine.com
0 800 501 690